

- △※1 機高750 mm未満は制御盤が別取付となります
- △※2 DCモータ変速の場合です

注1 本図はモータ取付側、汎用インバータ変速、搬送物検出センサ本体取付の場合です  
 注2 脚は標準で取付きます  
 注3 制御盤(操作面)はモータ取付側と同じになります

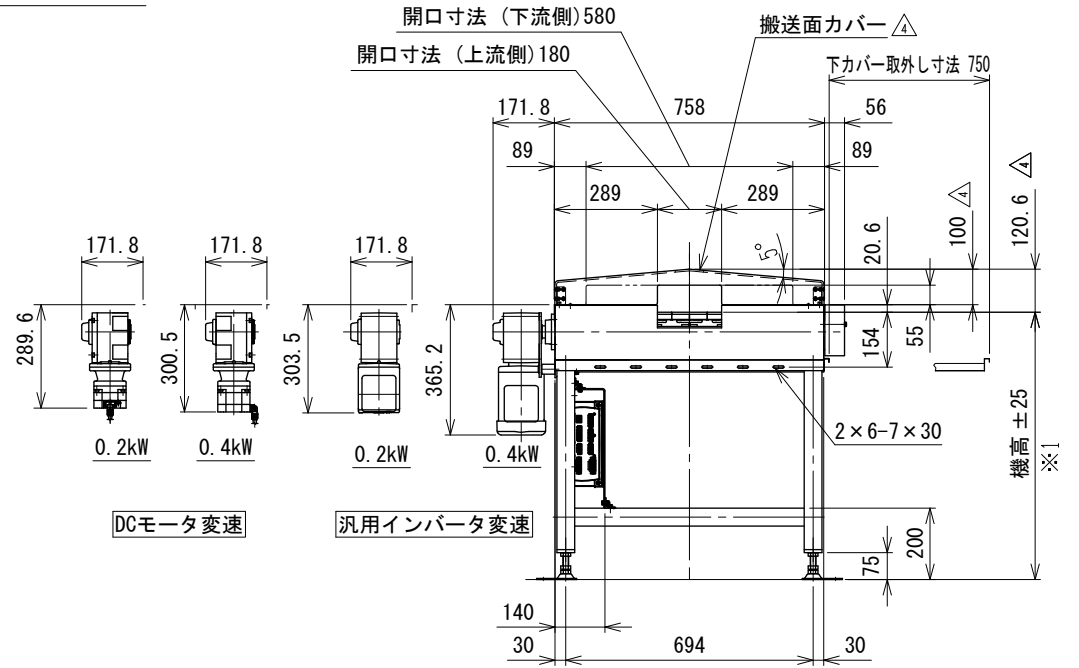
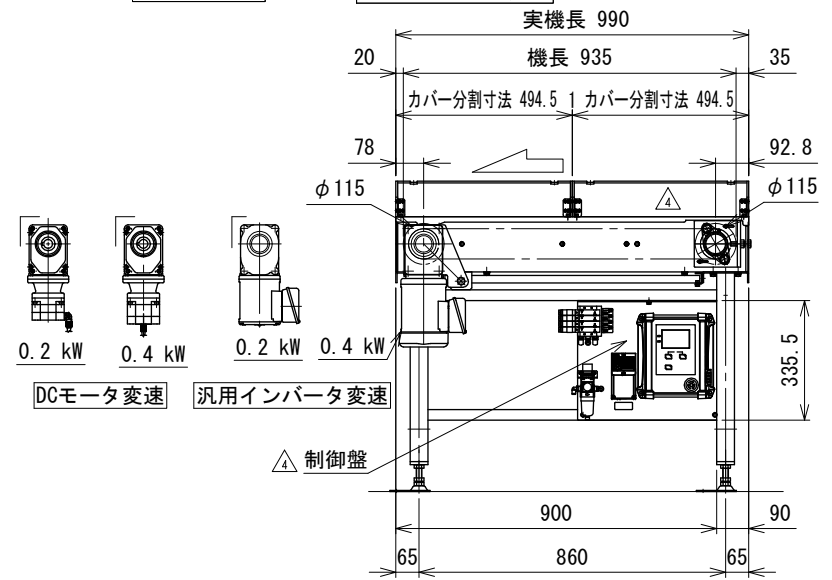

4	△ 内容削除、搬送面カバー、制御盤、変更	技術情報サービス		年月日	シリーズ名	N1シリーズ	図名	本体組立図 振分方向5方向, スラット幅100 mm, 振分けピッチ100 mm
		改訂番号	改訂記事	MARUYASU KIKAI CO., LTD.	尺度	1/15	機種	SLS-H