

- 注1 本図はモータ取付側R、モータ0.2kWの場合です
- 注2 ( )寸法はモータ0.4kWの場合です
- 注3 脚及び脚ステーはオプションです
- 注4 モータ、インバータ、脚及び脚ステーは揚程により異なります

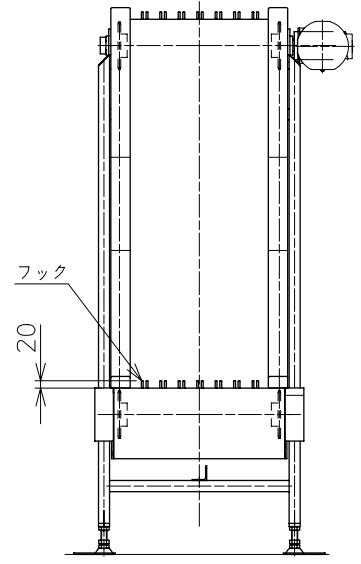

△	技術情報サービス	年 月 日		シリーズ名	ミニシリーズ	図名	本体組立図 傾斜角度75° 揚程 100 cm 以上 300 cm 以下
		2013.3.10					
改訂 番号	改 訂 記 事	MARUYASU KIKAI CO.,LTD.	尺 度	1/15 1/	機 種	HCV	図 面 番 号
							W_HCV_S_020