

IVH: 汎用インバータ

K: 定速用スイッチ

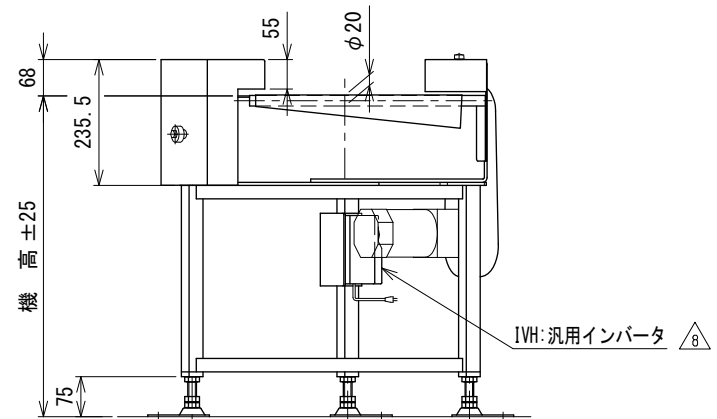

△8	スピコンインバータ廃止	技術情報サービス	年 月 日		シリーズ名	クリップベヤシリーズ	図名	本体組立図 60° UD ベルト幅 300 mm
			改訂 番号	改 訂 記 事				