

B-B矢視図 (分割部)

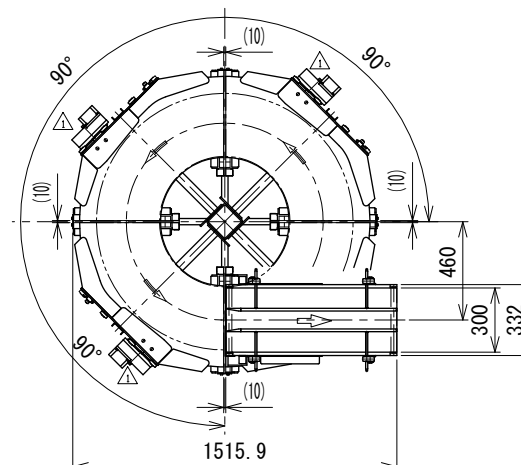

C-C矢視図 (下段部)

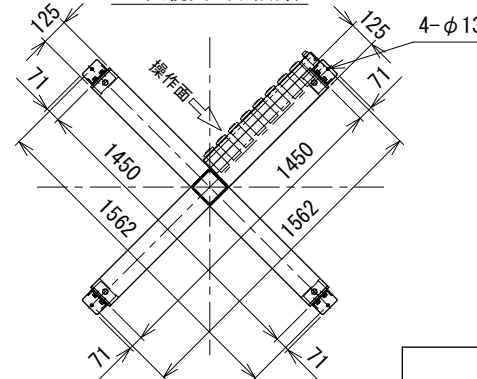
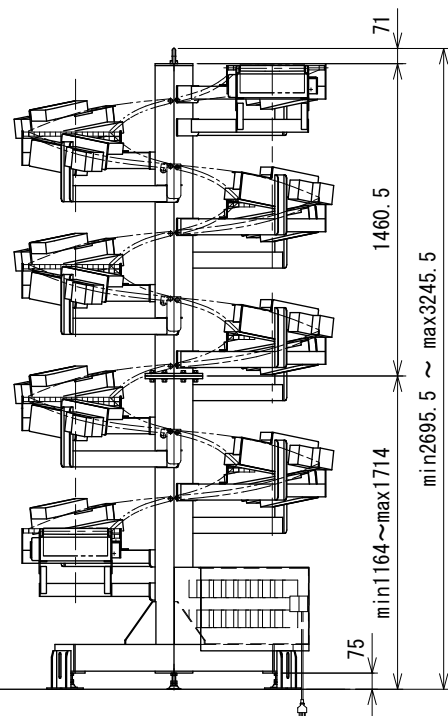
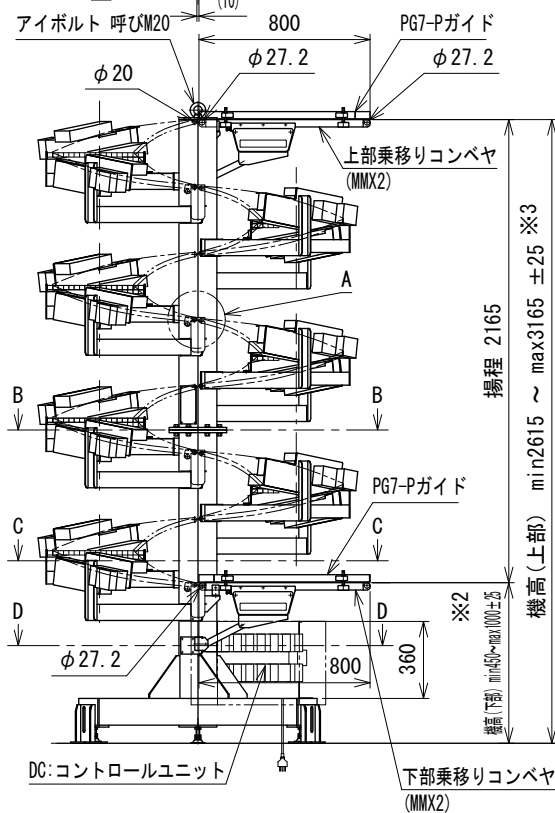

D-D矢視図

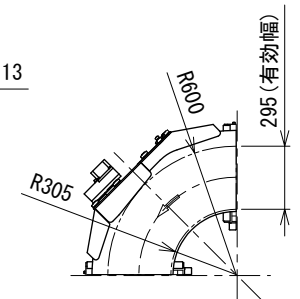

スパイラルカーブユニット詳細図

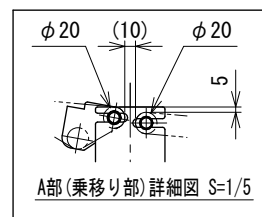

A部 (乗移り部) 詳細図 S=1/5

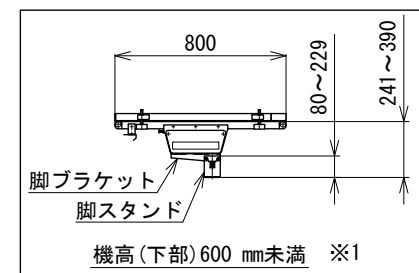

機高 (下部) 600 mm未満 ※1

- 注1 本図は排出方向180°、揚程2165 mm、回転方向L、搬送方向D(下り)の場合です  
 注2 上部・下部乗移りコンベヤ (MMX2) の仕様は機長80 cm、ベルト幅300 mm、蛇行レスタイプのみです  
 ※1 機高 (下部) が600 mm未満は下部乗移りコンベヤの脚ブラケットが異なります  
 ※2 ダストパン (オプション) 付の場合、機高 (下部) はmin 600 mm ~ max 1000 mm±25  
 ※3 ダストパン (オプション) 付の場合、機高 (上部) はmin 2765 mm ~ max 3165 mm±25

改訂 番号	改訂記事	技術情報サービス MARUYASU KIKAI CO., LTD.	年月日	シリーズ名	クリップベヤシリーズ	図名	排出方向180°、揚程2165、回転方向L、搬送方向D
			尺度	機種	GBCS-T	図面 番号	W_GBCS-T_S_120_1